

Используется в: <i>РД "Методология функционального моделирования IDEF0"</i>	Автор: "Прикладная Логистика"	Дата: 02/11/99 20/12/99 11/01/00	<input checked="" type="checkbox"/> Рабочая версия <input type="checkbox"/> Проект <input type="checkbox"/> Рекомендовано <input type="checkbox"/> Публикация	Читатель	Дата	Контекст: Top
	Проект: Метамодель	Время: 03:34 PM 09:17 PM 02:47 PM				
	Замечания: 1 2 3 4 5 6 7 8 9 10	Версия: 1				

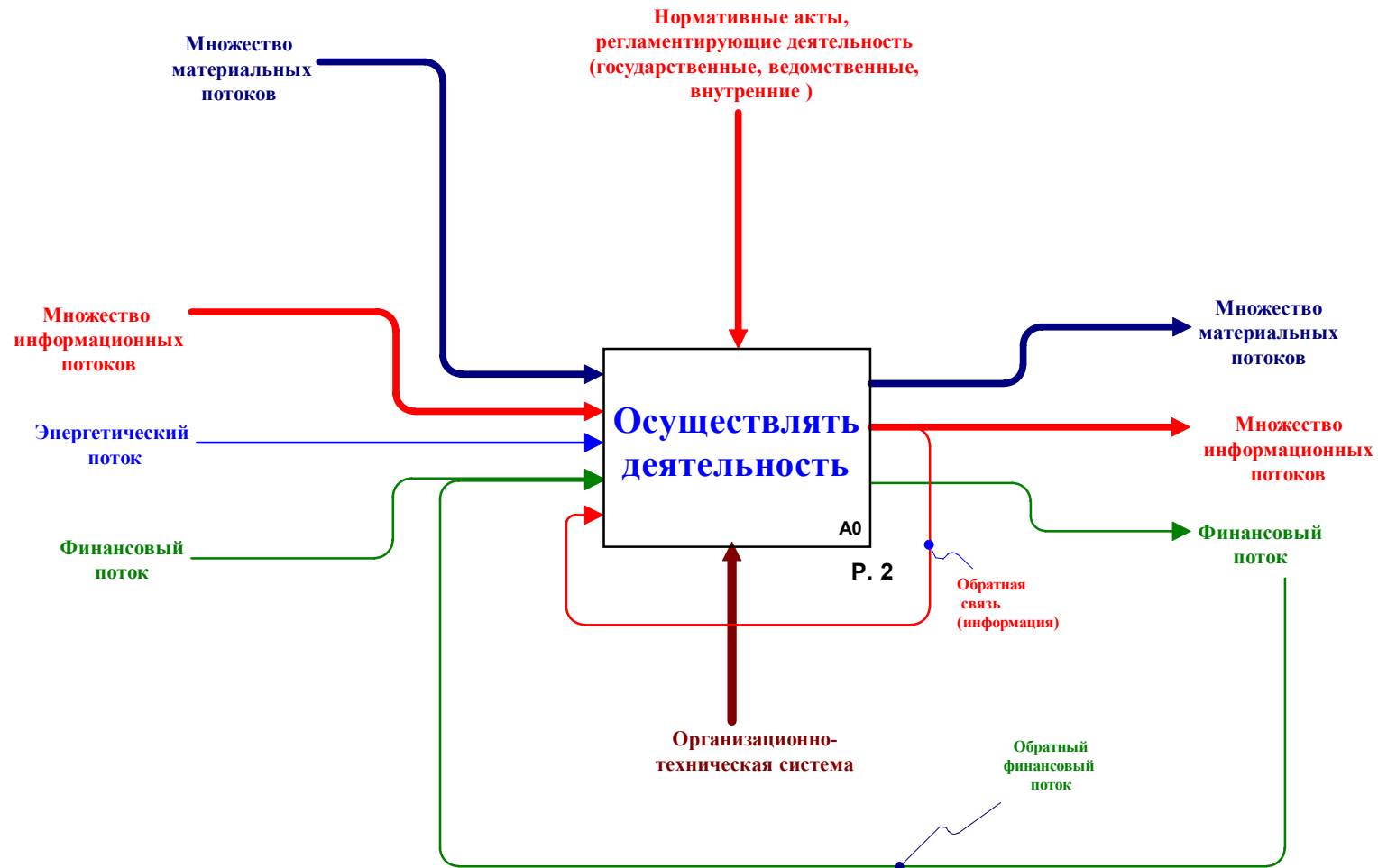

Используется в: <i>РД "Методология функционального моделирования IDEFO"</i>	Автор: "Прикладная Логистика"	Дата: 08/11/99 20/12/99 11/01/00	X	Рабочая версия	Читатель	Дата	Контекст:
	Проект: Метамодель	Время: 12:41 PM 09:17 PM 02:47 PM		Проект			
	Замечания: 1 2 3 4 5 6 7 8 9 10	Версия: 1		Рекомендовано			
				Публикация			

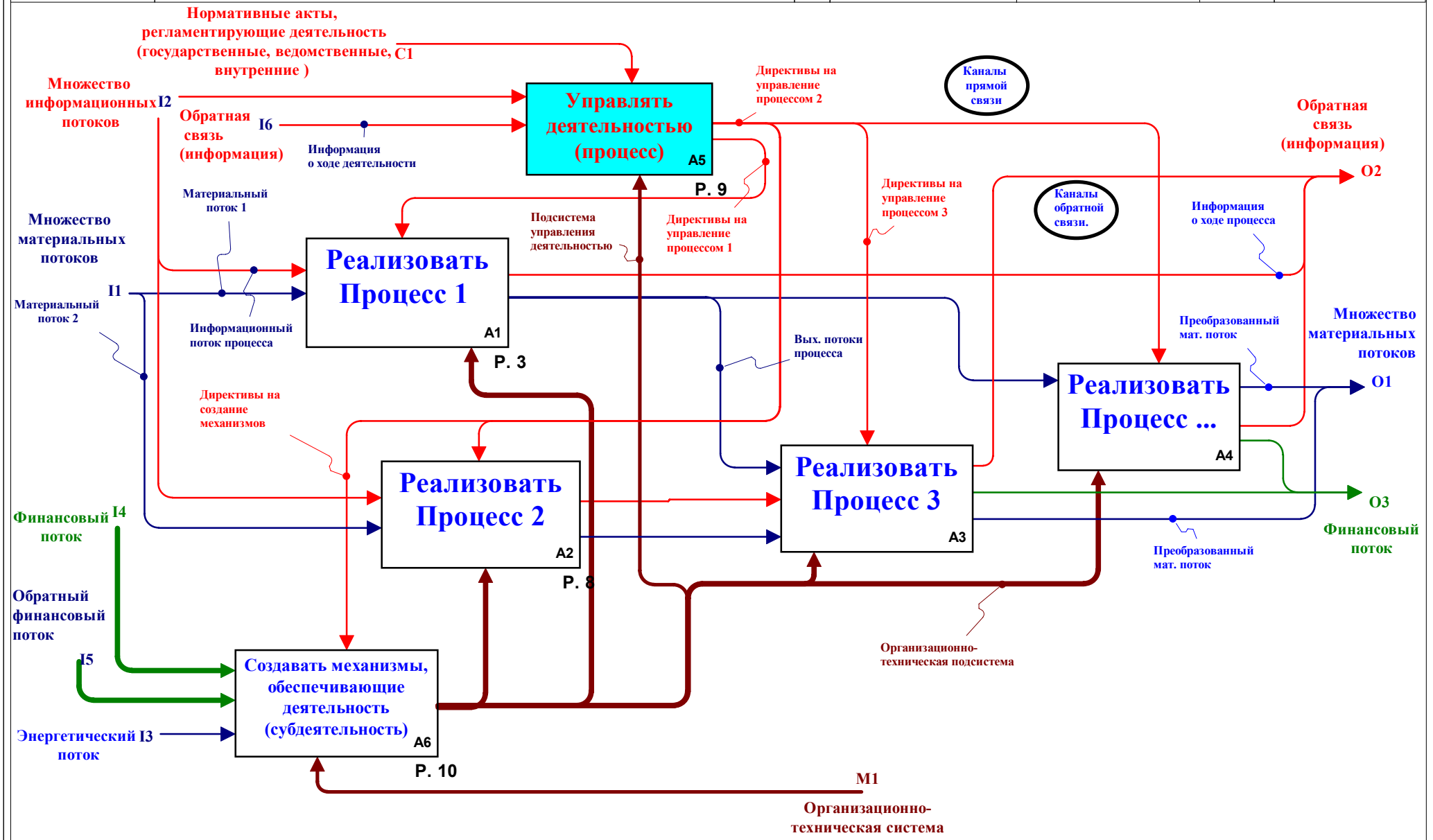

Узел: A0	Заголовок: Осуществлять деятельность	Номер: 2
-----------------	---	-----------------

Используется в: <i>РД "Методология функционального моделирования IDEFO"</i>	Автор: "Прикладная Логистика"	Дата: 08/11/99 20/12/99 11/01/00	X	Рабочая версия	Читатель	Дата	Контекст:
	Проект: Метамодель	Время: 05:57 PM 09:17 PM 02:47 PM		Проект			
	Замечания: 1 2 3 4 5 6 7 8 9 10	Версия: 1		Рекомендовано			
				Публикация			

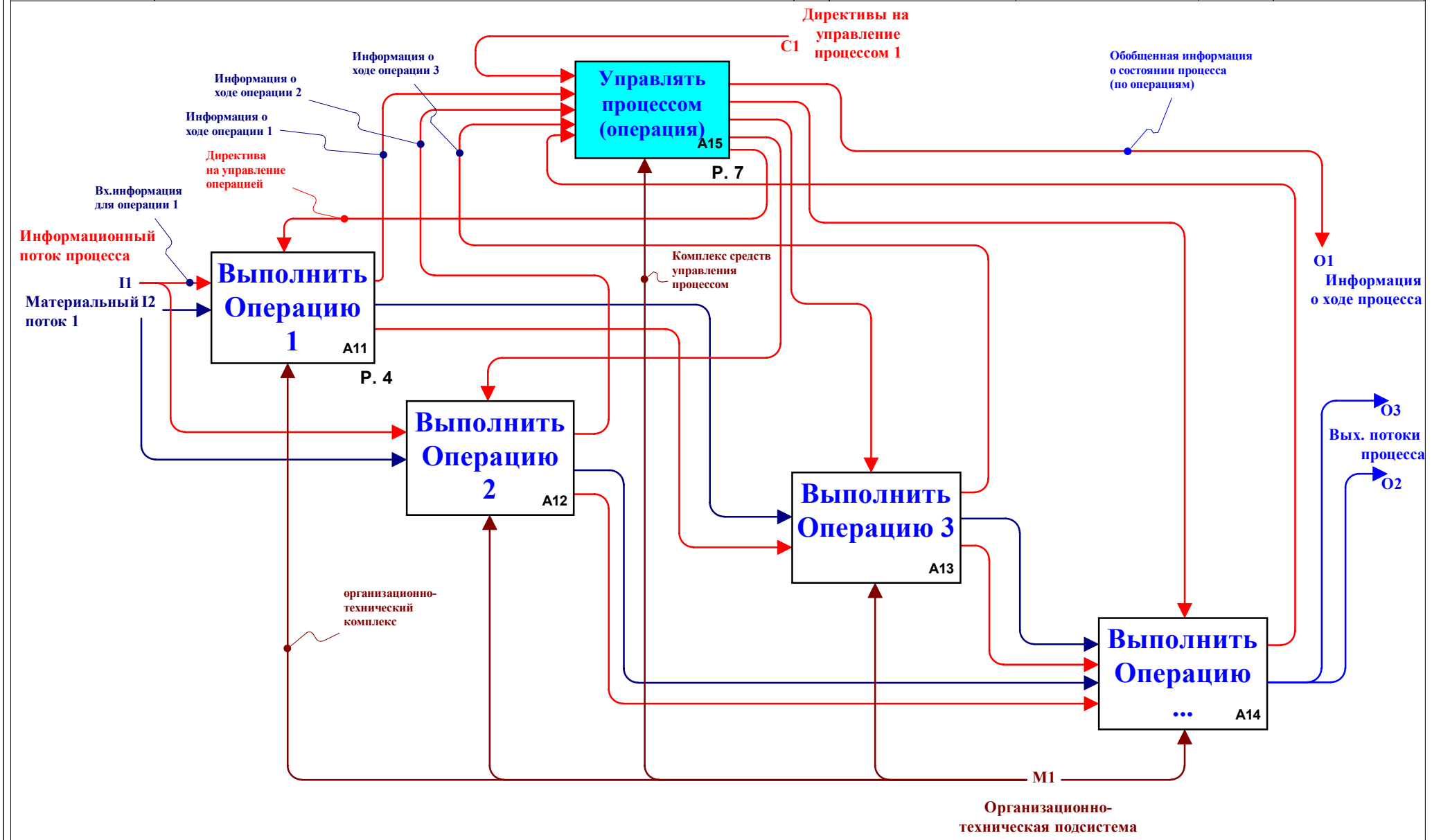

Узел: A1	Заголовок: Реализовать Процесс 1	Номер: 3
-----------------	---	-----------------

Используется в: <i>РД "Методология функционального моделирования IDEFO"</i> <i>Директива</i>	Автор: "Прикладная Логистика"	Дата: 08/11/99 20/12/99 11/01/00	X	Рабочая версия	Читатель	Дата	Контекст:
	Проект: Метамодель	Время: 06:28 PM 09:17 PM 02:49 PM		Проект			
	Замечания: 1 2 3 4 5 6 7 8 9 10	Версия: 1		Рекомендовано			
				Публикация			

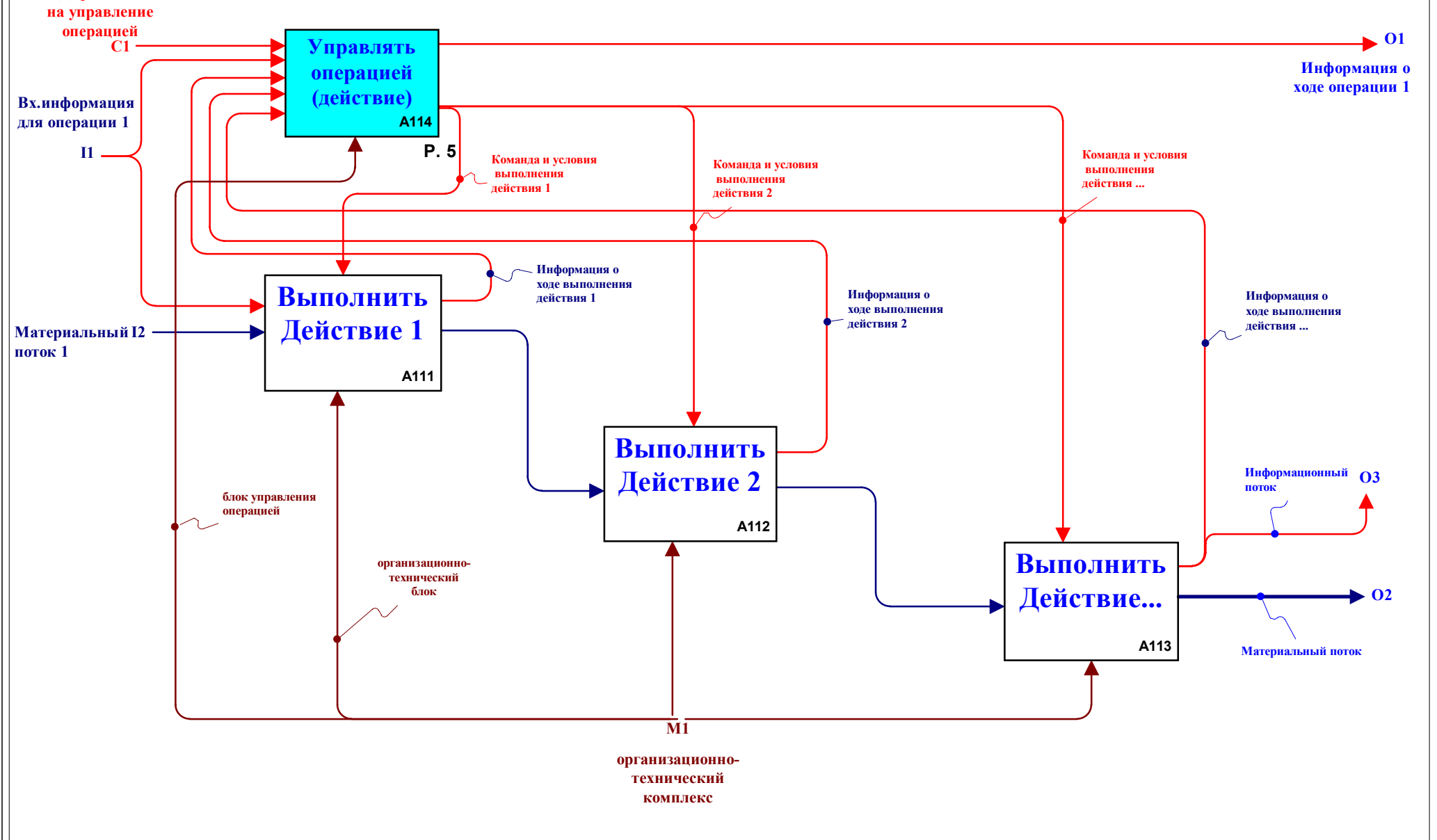

Узел: A11	Заголовок: Выполнить Операцию 1	Номер: 4
------------------	--	-----------------

Используется в:
РД "Методология функционального моделирования IDEF0"

Автор: "Прикладная Логистика"
Проект: **Метамодель**
Замечания: 1 2 3 4 5 6 7 8 9 10

Дата: 13/11/99 20/12/99 11/01/00
Время: 09:52 PM 09:17 PM 02:50 PM
Версия: **1**

<input checked="" type="checkbox"/>	Рабочая версия
<input type="checkbox"/>	Проект
<input type="checkbox"/>	Рекомендовано
<input type="checkbox"/>	Публикация

Читатель

Дата

Контекст:

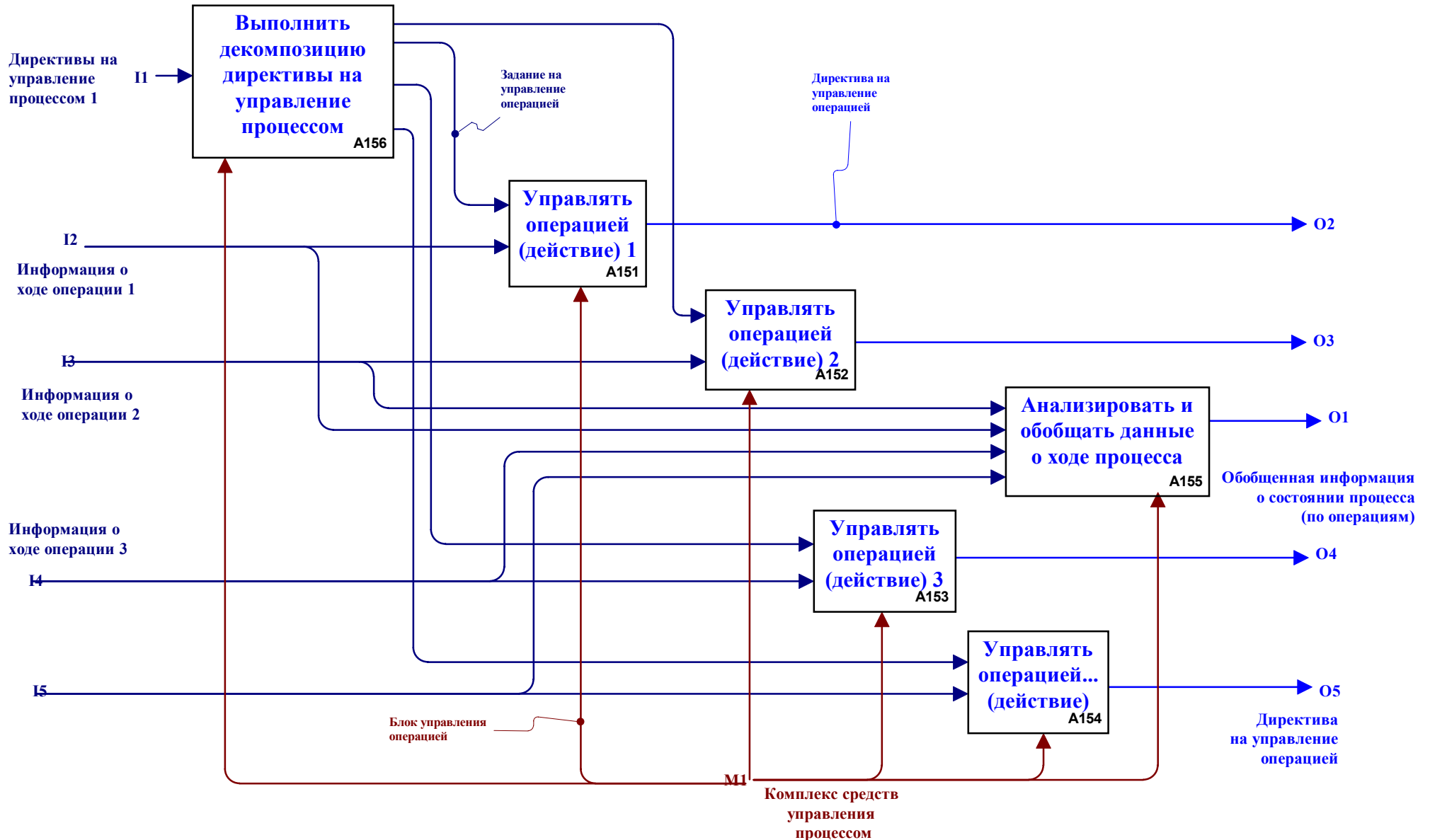
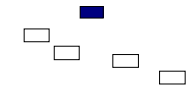

Узел: **A15**

Заголовок: **Управлять процессом (операция)**

Номер:

7

Используется в: <i>РД "Методология функционального моделирования IDEFO"</i>	Автор: "Прикладная Логистика"	Дата: 14/11/99 20/12/99 11/01/00	<input checked="" type="checkbox"/>	Рабочая версия	Читатель	Дата	Контекст: <input type="checkbox"/> <input type="checkbox"/> <input type="checkbox"/>
	Проект: Метамодель	Время: 05:20 PM 09:17 PM 02:50 PM		Проект			
	Замечания: 1 2 3 4 5 6 7 8 9 10	Версия: 1		Рекомендовано			
				Публикация			

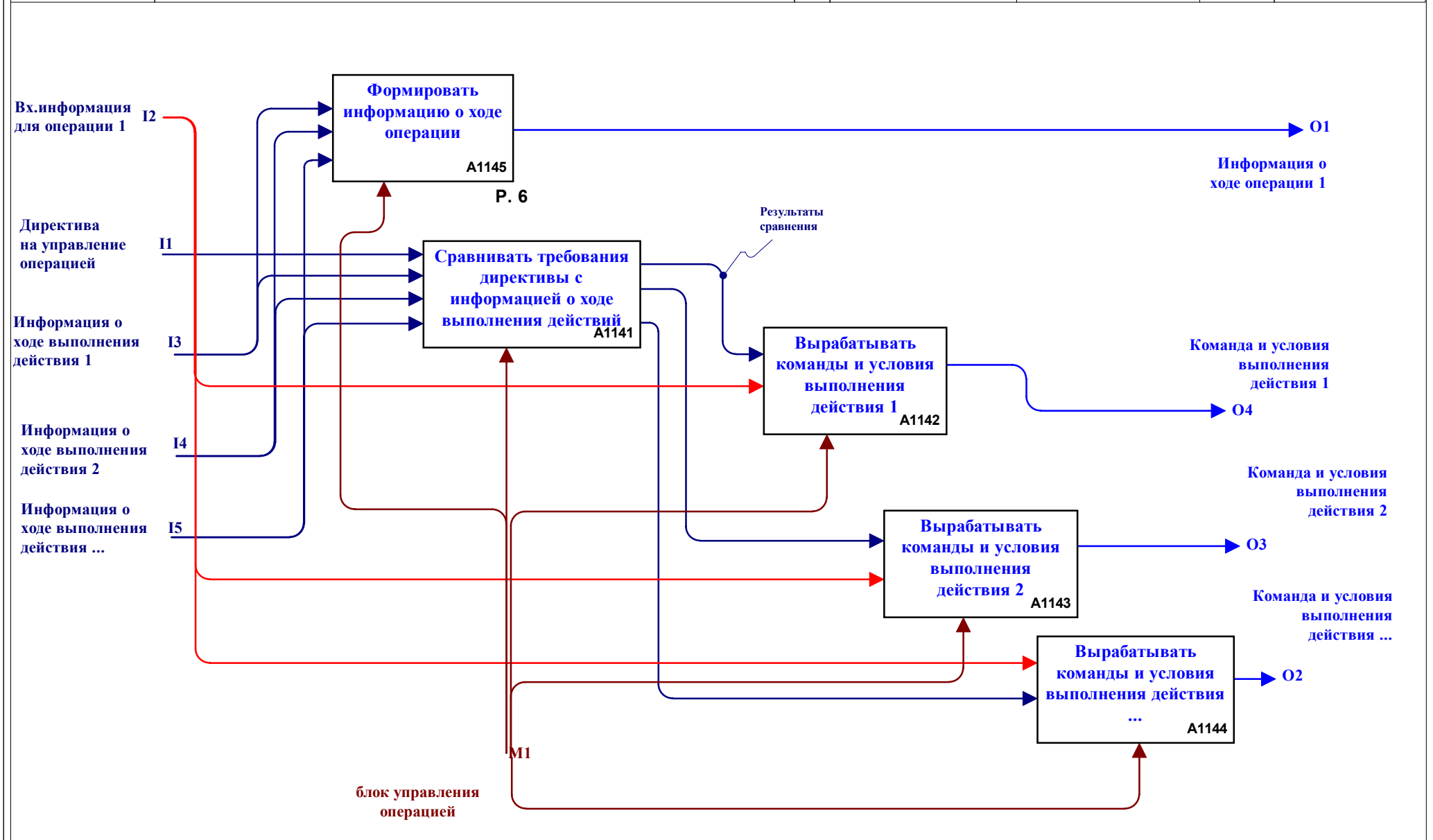

Узел: A114	Заголовок: Управлять операцией (действие)	Номер: 5
-------------------	--	-----------------

Используется в: <i>РД "Методология функционального моделирования IDEFO"</i>	Автор: "Прикладная Логистика"	Дата: 13/11/99 20/12/99 11/01/00	X	Рабочая версия	Читатель	Дата	Контекст:
	Проект: Метамодель	Время: 08:30 PM 09:17 PM 02:51 PM		Проект			
	Замечания: 1 2 3 4 5 6 7 8 9 10	Версия: 1		Рекомендовано			
				Публикация			

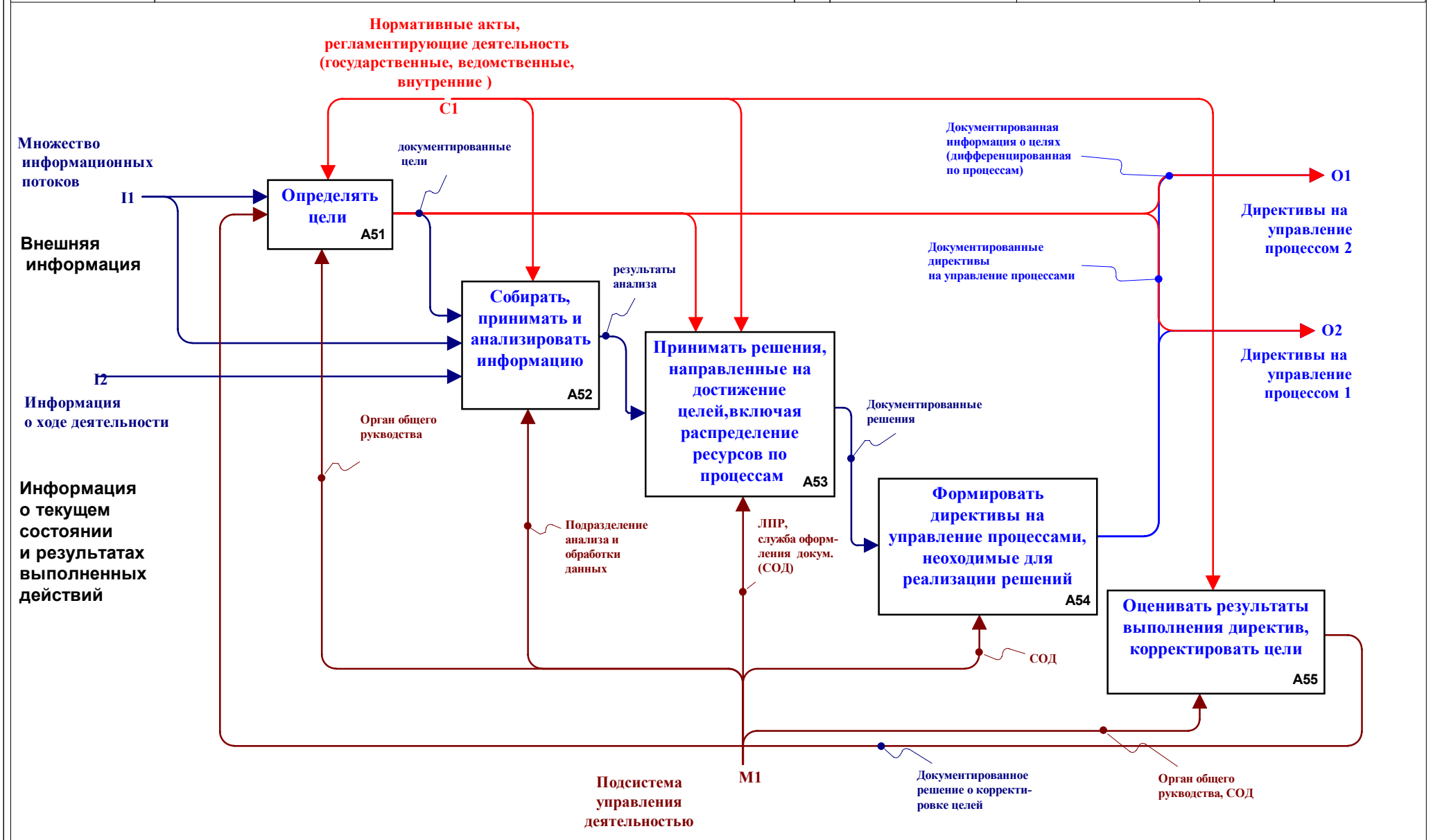

Узел: A5	Заголовок: Управлять деятельностью (процесс)	Номер: 9
-----------------	---	-----------------

Используется в:
РД "Методология функционального моделирования IDEF0"

Автор: "Прикладная Логистика"
Проект: **Метамодель**
Замечания: 1 2 3 4 5 6 7 8 9 10

Дата: 21/11/99 20/12/99 11/01/00
Время: 06:58 PM 09:17 PM 02:51 PM
Версия: **1**

X	Рабочая версия
	Проект
	Рекомендовано
	Публикация

Читатель

Дата

Контекст:

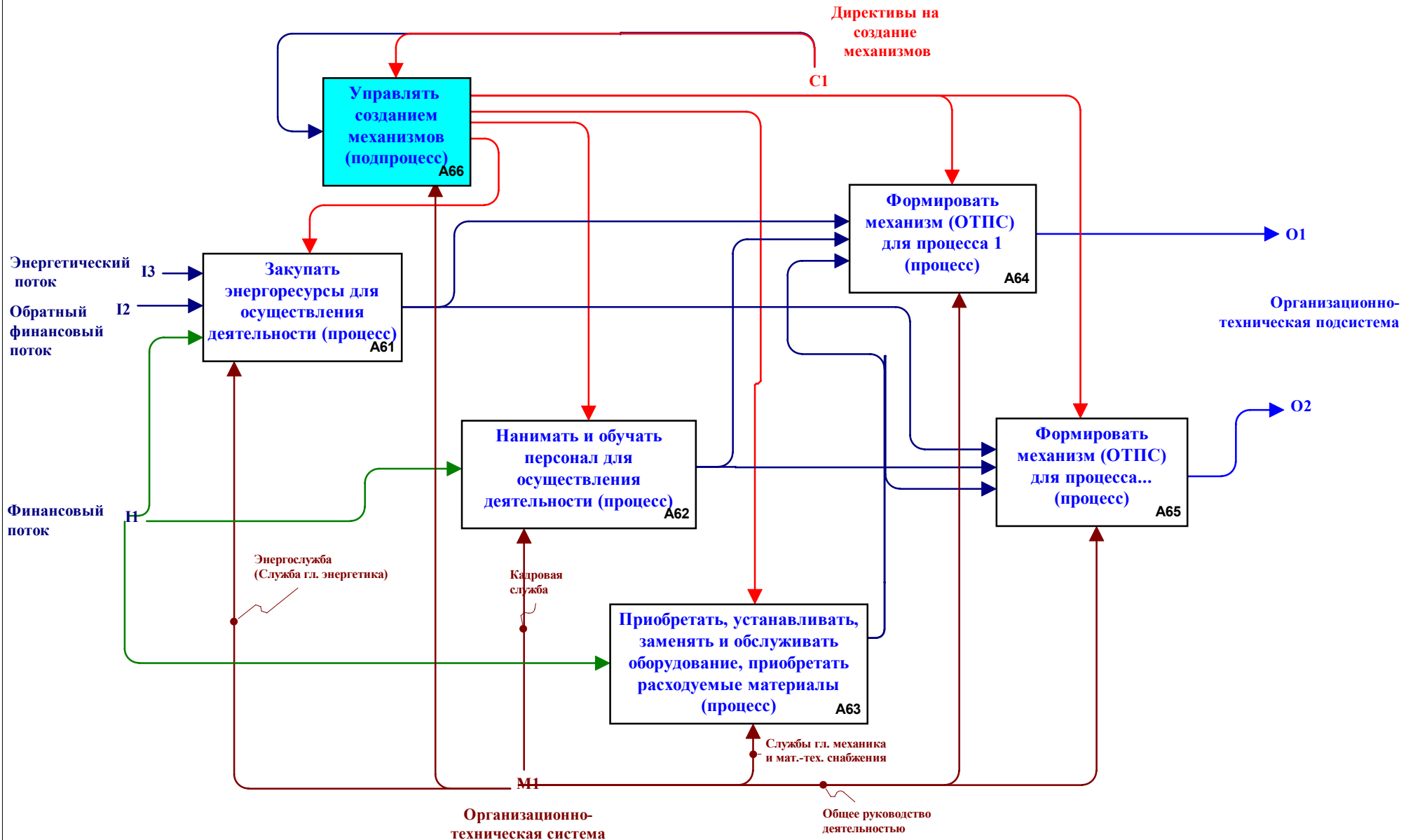
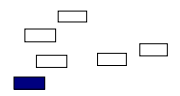

Узел: **A6**

Заголовок: **Создавать механизмы, обеспечивающие деятельность (су...**

Номер:

10

Используется в: <i>РД "Методология функционального моделирования IDEF0"</i>	Автор: Прикладная Логистика	Дата: 02/11/99 20/12/99 11/01/00	x	Рабочая версия	Читатель	Дата	Контекст: Top
	Проект: Типовое Предприятие	Время: 03:34 PM 09:39 PM 03:04 PM		Проект			
	Замечания: 1 2 3 4 5 6 7 8 9 10	Версия: 1		Рекомендовано			
				Публикация			

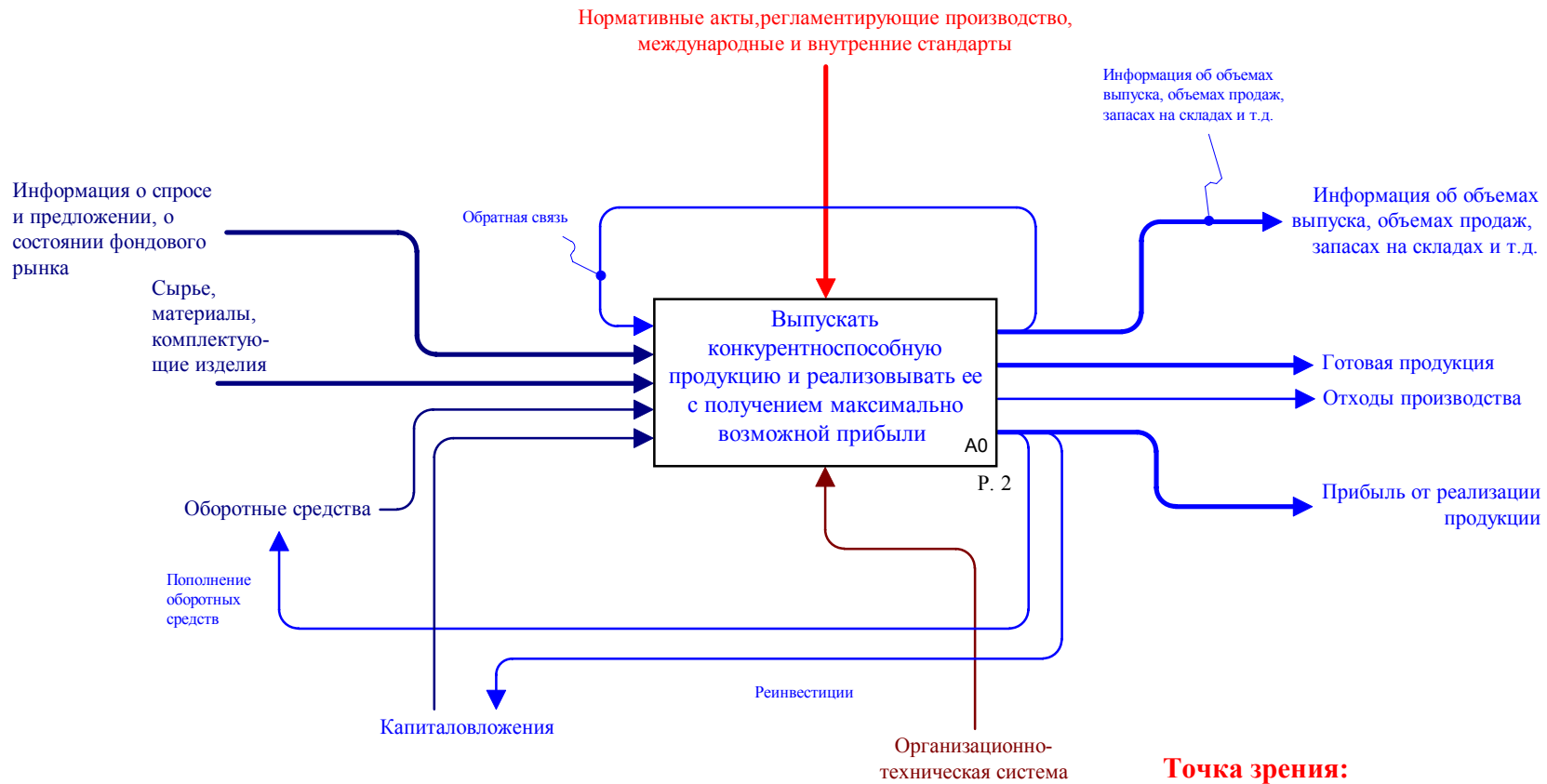

ЦЕЛЬ:

- показать возможность создания типизированной модели;
- выявить основные связи;
- показать связь системы обеспечения качества с остальными компонентами;
- показать структуру элементов управления;
- показать формирование механизмов в процессе деятельности.

**Точка зрения:
разработчика РД**

Узел: A-0	Заголовок: ПРИЛОЖЕНИЕ 2	Номер: 1
------------------	--------------------------------	-----------------

Используется в: <i>РД "Методология функционального моделирования IDEFO"</i>	Автор: Прикладная Логистика	Дата: 05/12/99 20/12/99 11/01/00	X	Рабочая версия	Читатель	Дата	Контекст: ■
	Проект: Типовое Предприятие	Время: 12:09 PM 09:39 PM 03:04 PM		Проект			
	Замечания: 1 2 3 4 5 6 7 8 9 10	Версия: 1		Рекомендовано			
				Публикация			

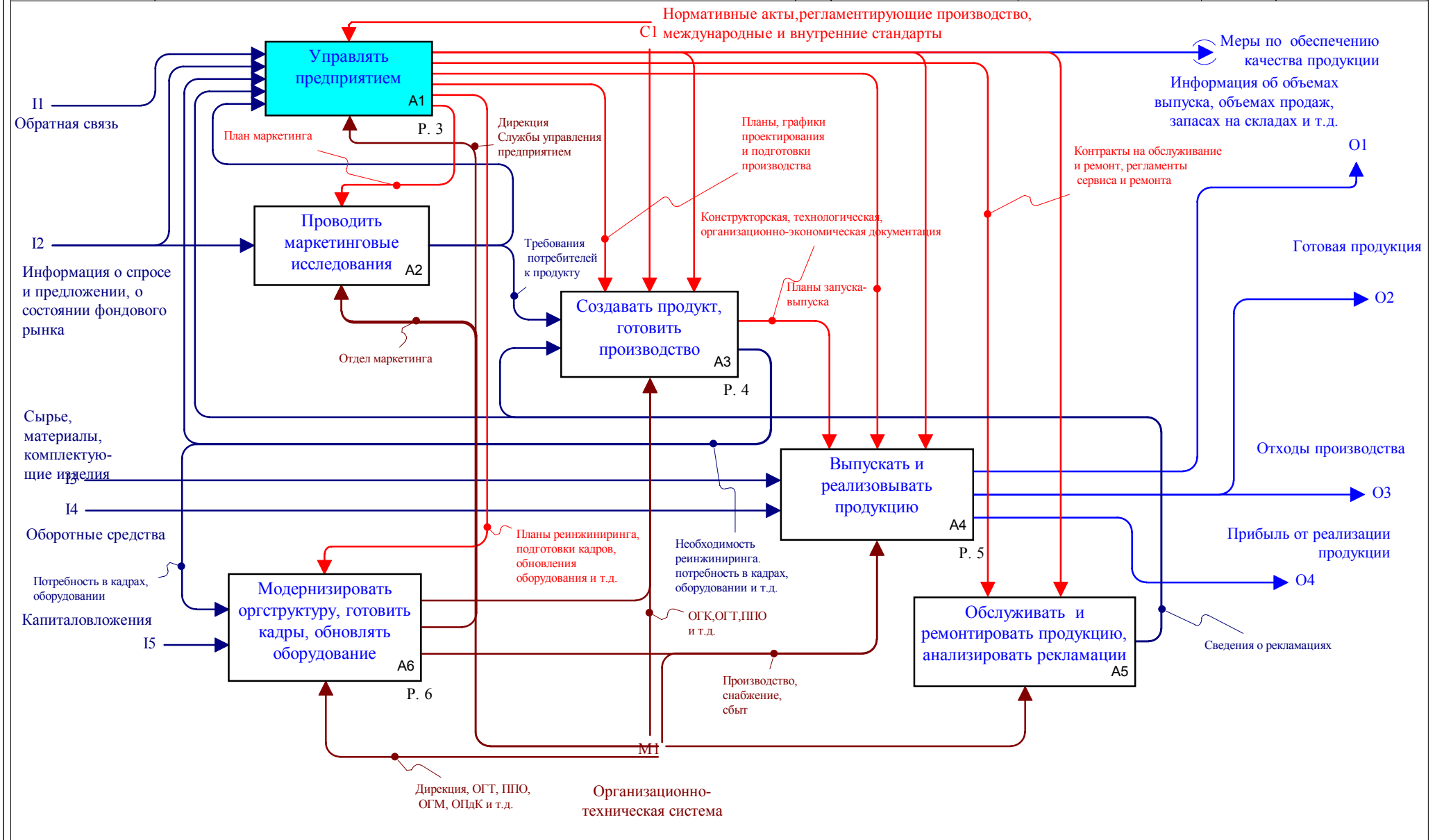

Узел: A0	Заголовок: Выпускать конкурентноспособную продукцию и реализовыв...	Номер: 2
-----------------	--	-----------------

Используется в: <i>РД "Методология функционального моделирования IDEFO"</i>	Автор: Прикладная Логистика	Дата: 05/12/99 20/12/99 11/01/00	X	Рабочая версия	Читатель	Дата	Контекст: □ □ ■ □ □ □
	Проект: Типовое Предприятие	Время: 04:51 PM 09:39 PM 03:12 PM		Проект			
	Замечания: 1 2 3 4 5 6 7 8 9 10	Версия: 1		Рекомендовано			
				Публикация			

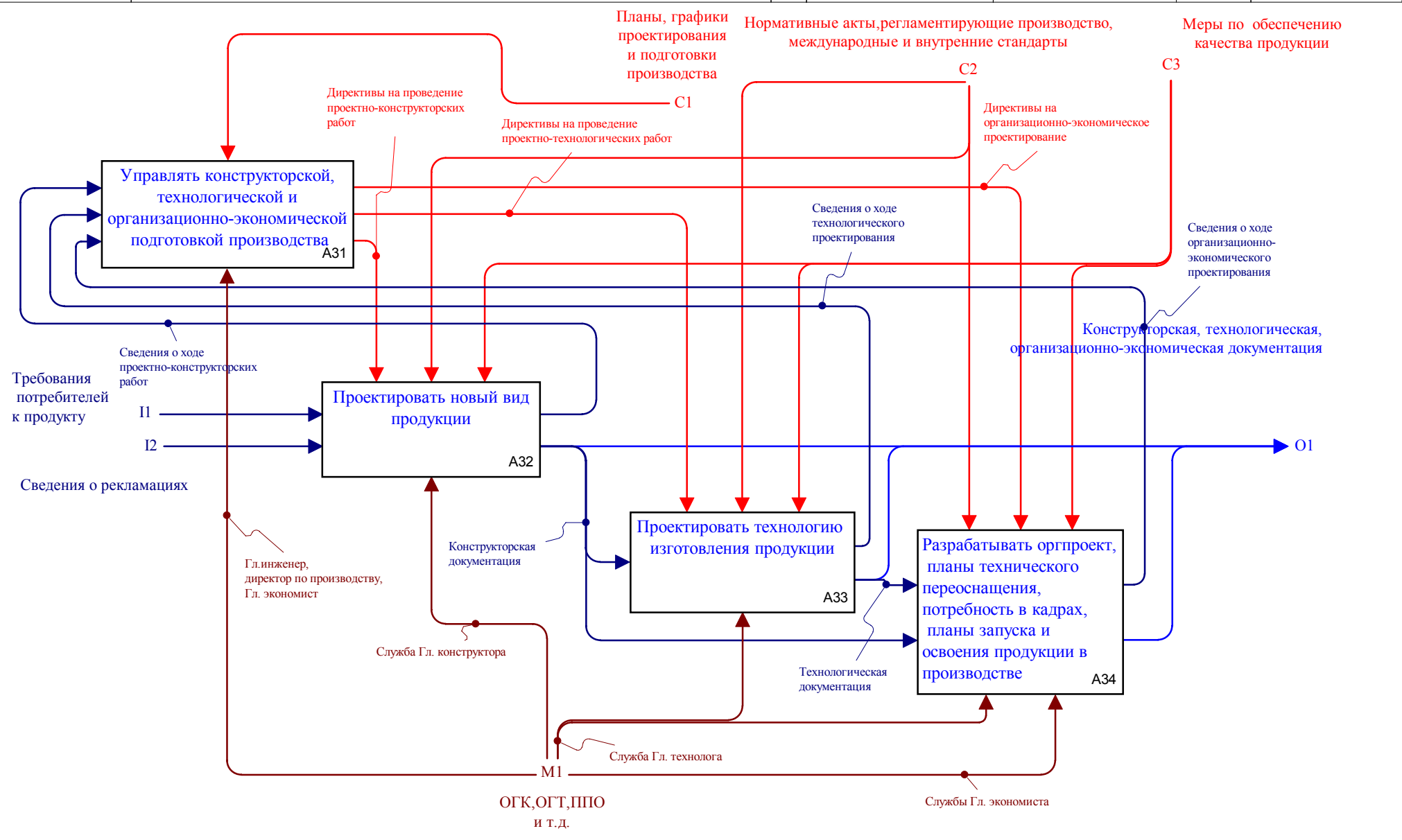

Используется в: <i>РД "Методология функционального моделирования IDEFO"</i>	Автор: Прикладная Логистика	Дата: 06/12/99 20/12/99 11/01/00	X	Рабочая версия	Читатель	Дата	Контекст: <input type="checkbox"/> <input type="checkbox"/> <input type="checkbox"/> <input type="checkbox"/> <input type="checkbox"/>
	Проект: Типовое Предприятие	Время: 01:29 PM 09:39 PM 03:12 PM		Проект			
	Замечания: 1 2 3 4 5 6 7 8 9 10	Версия: 1		Рекомендовано			
				Публикация			

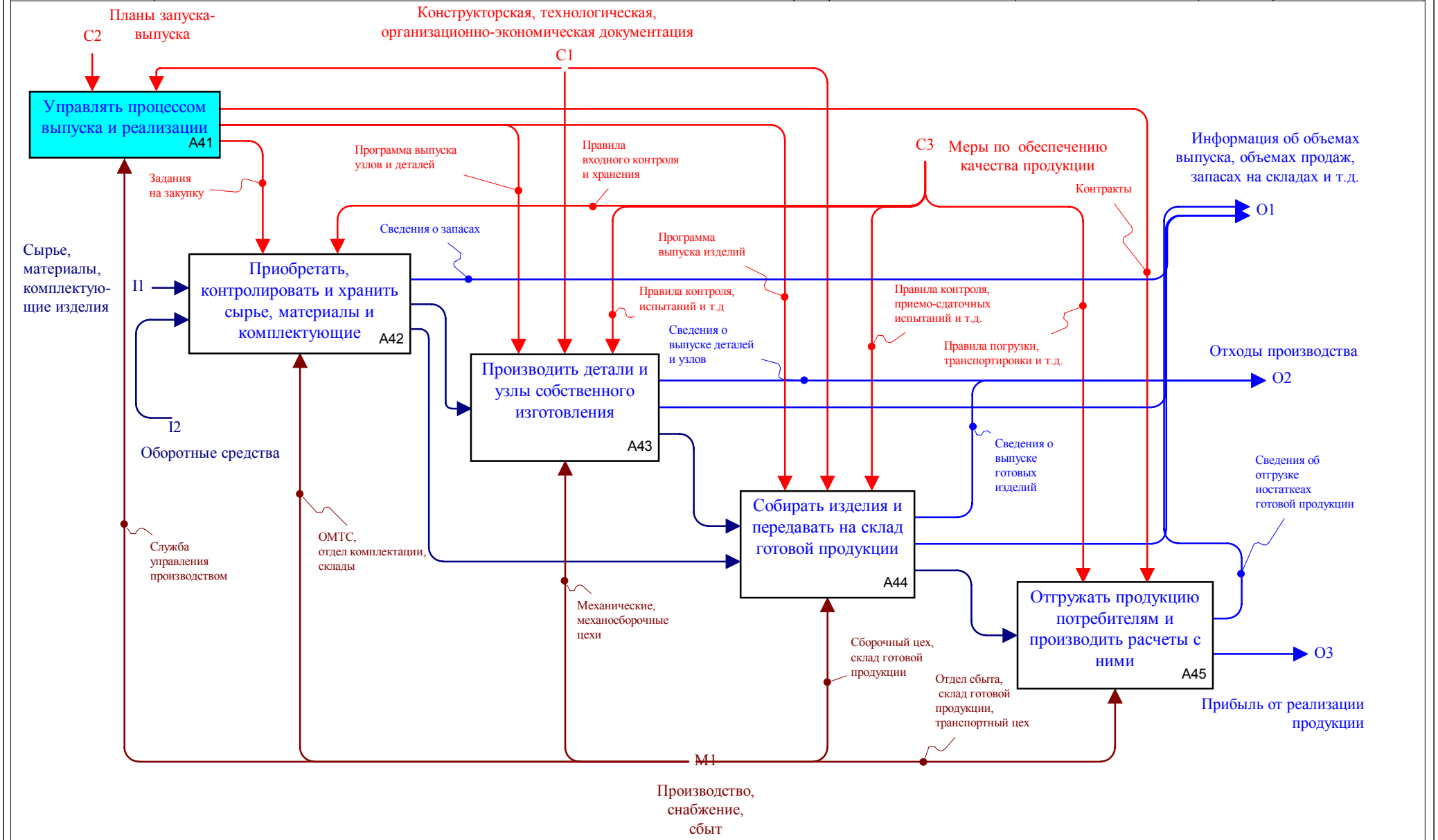

Узел: A4	Заголовок: Выпускать и реализовывать продукцию	Номер: 5
-----------------	---	-----------------

Используется в: <i>РД "Методология функционального моделирования IDEF0"</i>	Автор: Прикладная Логистика	Дата: 06/12/99 20/12/99 11/01/00	x	Рабочая версия	Читатель	Дата	Контекст: □ □ □ □ □ ■ □ □ □ □
	Проект: Типовое Предприятие	Время: 05:51 PM 09:39 PM 03:13 PM		Проект			
	Замечания: 1 2 3 4 5 6 7 8 9 10	Версия: 1		Рекомендовано			
				Публикация			

